

CONDITIONS DE GARANTIE

La Garantie est strictement limitée au remplacement gratuit ou à la réparation en usine de la pièce ou des pièces reconnues défectueuses. Le constructeur garantit ses appareils de chauffage électrique 2 ANS contre tous vices de fabrication. Dès que l'accord de principe est donné par le constructeur pour le retour des pièces, celles-ci doivent être expédiées franco de port et d'emballage dans les 15 jours. Les frais de démontage et de remontage ne peuvent en aucun cas être à titre de dommages et intérêts pour quelle cause que ce soit. Le constructeur ne peut en particulier être rendu responsable des conséquences directes ou indirectes des défauts tant sur les personnes que sur les biens et il est expressément stipulé par ailleurs que la charge d'installation des appareils ne lui incombe aucunement. La garantie ne peut pas intervenir si les appareils ont fait l'objet d'un usage anormal et ont été utilisés dans des conditions d'emploi autres que celles pour lesquelles ils ont été construits. Elle ne s'appliquera pas non plus en cas de détérioration ou accident provenant de négligence, défaut de surveillance ou d'entretien ou provenant d'une transformation du matériel.

ASSURANCE DU PERSONNEL :

En cas d'accident survenant à quel que moment et pour quelle cause que ce soit, la responsabilité du constructeur est limitée à son personnel propre et à sa fourniture

CONTESTATION :

Dans le cas de contestation, quel que soient les conditions de vente et de paiement acceptées, le tribunal de commerce de Paris sera seul compétent. Les dispositions du présent bon de garantie ne sont pas exclusives du bénéfice au profit de l'acheteur de la garantie légale pour défauts et vices cachés qui s'applique en tout état de cause dans les conditions des articles 1641 et suivants du code civil.

Pour satisfaire à votre réclamation, veuillez rappeler les références portées sur la plaque signalétique fixée sur l'appareil.

En raison de l'évolution de la technique, la société Applimo se réserve le droit de modifier le matériel sans préavis - Textes et photos non contractuels - 421AA1565, B00 4608

APPLIMO
Créateur de confort

Novalys

Radiateur à Chaleur Douce Intégrale



Régulation électronique
6
ordres
multitouch

BON DE GARANTIE

TYPE :

PUISSANCE :

DATE DE
FABRICATION :

DATE DE
MISE EN SERVICE :

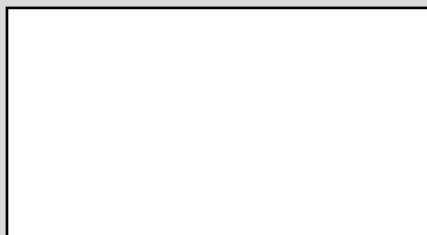

Cet appareil a été étudié, conçu et réalisé avec soin
pour vous donner entière satisfaction.

APPLIMO
Créateur de confort

13, rue Jean Dollfus - 75018 PARIS
Tél. : 01 53 06 26 00 - Fax : 01 42 28 93 43 - www.applimo.fr
SAS au capital de 4 460 000 euros - RC PARIS B 334 835 550 - Code APE 2751 Z
Service Après Vente : Tél. : 02 43 60 19 64 - Fax : 02 43 71 21 66



Notice d'Utilisation
Installation et Bon de Garantie
(à lire attentivement avant toute opération et à conserver)

AVANT PROPOS :

- Vous venez d'acquérir ce Radiateur à Chaleur Douce Intégrale **Novalys** d'Applimo et nous vous remercions de ce choix, témoignant ainsi de votre confiance.
- Il est important de bien lire cette notice en entier avant l'installation et la mise en route de votre appareil.
- Il est recommandé de conserver cette notice, même après installation de votre appareil

1 - CARACTERISTIQUES

Références	Puissance (W)	Intensité (A)	Largeur (mm)	Hauteur (mm)	Epaisseur (mm)	Poids Appareils (kg)
1181.2.BB	750	3,3	445	580	87+32	7,2
1181.3.BB	1000	4,3	605	580	87+32	9,4
1181.4.BB	1250	5,4	765	580	87+32	11,5
1181.5.BB	1500	6,5	925	580	87+32	13,7
1181.7.BB	2000	8,7	1165	580	87+32	16,9

Appareil + dossier

En option :

L'appareil permet de recevoir les cassettes de programmation par Fil pilote, Courant Porteur ou Radio Fréquence.

- Contacter votre revendeur.



Programmeur Radio Fréquence



Programmeur Fil Pilote



Programmeur Courant Porteur

7 - IDENTIFICATION DE VOTRE APPAREIL

IMPORTANT : LES CARACTÉRISTIQUES DE L'APPAREIL SONT INDICÉES SUR L'ÉTIQUETTE SIGNALÉTIQUE.



Cette marque de conformité, délivrée par le L.C.I.E (Laboratoire Central des Industries de l'Electricité) garantit les performances de ces appareils qui respectent les normes d'aptitude à la fonction en plus de l'ensemble des normes de sécurité en vigueur.

Cat. C

Les appareils portant cette estampille vous garantissent le niveau maximum de sécurité et de performance.



Cette marque de conformité, délivrée par le L.C.I.E (Laboratoire Central des Industries de l'Electricité) garantit que ces appareils respectent l'ensemble des normes de sécurité en vigueur.



L'apposition de cette marque par le fabricant garantit que l'appareil respecte les directives communautaires européennes de sécurité (directive basse tension- dbt) et compatibilité électromagnétique (CEM).

classe II



Appareil de classe 2 : signifie que l'appareil est à double isolation et ne doit donc pas être raccordé au conducteur de protection (fil de terre).

IP...

Indice de Protection de l'enveloppe de l'appareil contre la pénétration des corps solides et liquides

IK....

Indice de résistance aux chocs de l'enveloppe de l'appareil.



LES DÉCHETS ÉLECTRIQUES NE DOIVENT PAS ÊTRE JETÉS AVEC LES DÉCHETS MÉNAGERS. VEUILLEZ RECYCLER DANS LES CENTRES APPROPRIÉS.

L'étiquette signalétique est placée en bas et à droite (côté commande) de votre appareil, elle permet de l'identifier.

Elle est composée de :

- La référence complète de l'appareil et son indice de fabrication (rep.A) à préciser pour le SAV.
- Sa puissance en Watt (rep. B).
- Les certificats de conformités (rep. E-C-D-F).
- N° du constructeur (rep X).

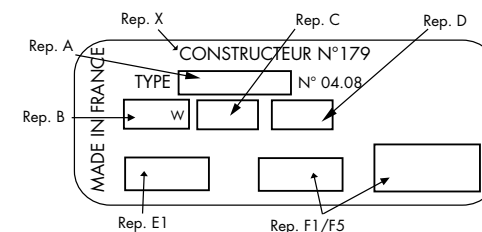

6 - CONSEILS - ENTRETIEN

- Pour conserver les performances de l'appareil, il est nécessaire d'effectuer régulièrement un dépoussiérage de l'intérieur de celui-ci en passant l'aspirateur sur les entrées et sorties d'air.
- Utilisez de préférence des produits nettoyants universels à base d'agents tensio-actifs (savon, etc...) et un chiffon type microfibras. Pour un simple dépoussiérage, un chiffon suffit.

NE JAMAIS UTILISER DE PRODUITS ABRASIFS OU À BASE D'ACÉ-TONE QUI RISQUERAIENT DE DÉTÉRIORER LE REVÊTEMENT EPOXY.

Recommandations et conseils

Il convient de surveiller les enfants pour s'assurer qu'ils ne jouent pas avec l'appareil.

Veillez à ne rien introduire dans l'appareil.

Lors de la première chauffe, il peut s'échapper une odeur, ce phénomène disparaît après quelques minutes de fonctionnement.

Si votre installation est équipée d'un délesteur : Le délestage étant prioritaire, il est possible que l'appareil ne chauffe pas, en cas de surconsommation momentanée (lave-linge + four + fer à repasser...). Ceci est normal. Dès rétablissement d'une consommation normale, l'appareil se remettra en chauffe.

Prévu pour être raccordé à un réseau d'alimentation électrique 230V~ 50Hz.

Cet appareil n'est pas prévu pour être utilisé par des personnes (y compris les enfants) dont les capacités physiques, sensorielles ou mentales sont réduites, ou des personnes dénuées d'expérience ou de connaissance, sauf si elles ont pu bénéficier, par l'intermédiaire d'une personne responsable de leur sécurité, d'une surveillance ou d'instructions préalables concernant l'utilisation de l'appareil.

TOUTES LES INTERVENTIONS SUR NOS APPAREILS DOIVENT ÊTRE EFFECTUÉES HORS TENSION ET PAR UN PERSONNEL QUALIFIÉ ET AGRÉÉ.

2 - RECOMMANDATIONS DE MISE EN PLACE

- Cet appareil de chauffage électrique est destiné à assurer le chauffage d'ambiance des locaux de type habitat ou assimilables, individuels ou collectifs, neufs ou existants.

- Il doit être installé de façon à ce que les interrupteurs et autres dispositifs de commande ne puissent pas être touchés par une personne se trouvant dans la baignoire ou dans la douche.

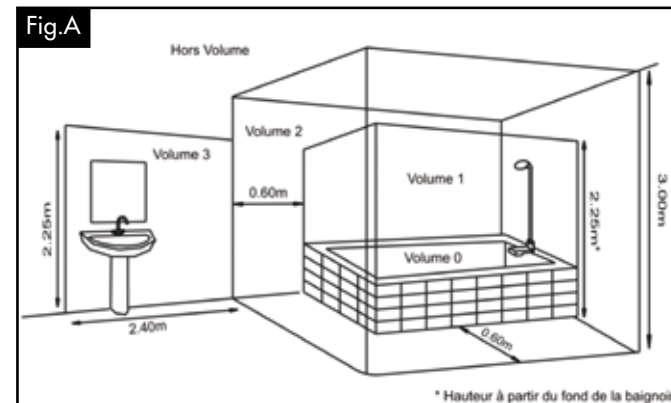

Installation des appareils

L'installation doit être conforme aux normes en vigueur dans le pays d'installation (NFC 15-100 pour la France).



**IMPORTANT :
NE PAS COUVRIR L'APPAREIL**

- L'appareil peut être installé dans le volume 2 ou 3 des salles d'eau.

- L'appareil ne doit pas être installé sous une prise de courant.

- Si l'appareil est recouvert, il y a risque de surchauffe.

- Le logo ci-dessus rappelle ce risque.

- Il est donc formellement interdit de couvrir ou d'obstruer les entrées ou les sorties d'air au risque d'incidents ou de dégradations de l'appareil.

- Évitez d'installer l'appareil dans un courant d'air susceptible de perturber sa régulation.

- Respecter les distances minimum d'installation au sol, aux parois, aux meubles, etc...(Fig.B).

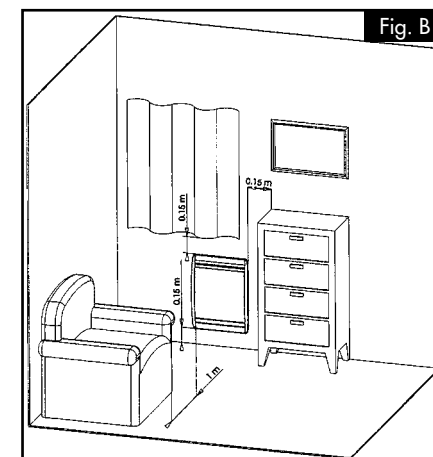
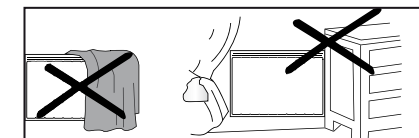

3 - INSTALLATION ET FIXATION

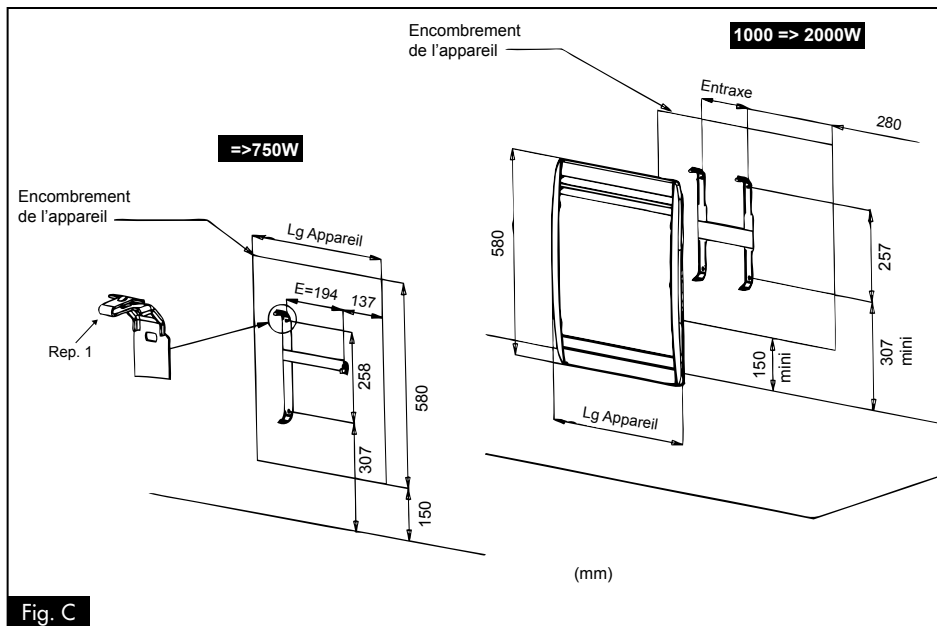

Fig. C

Puissances	750 W	1000 W	1250W	1500 W	2000 W
Largeur (mm)	445	605	765	925	1165
Entraxe (mm)	194	250	414	518	788

Pour effectuer cette opération, ôter le dosseret de l'appareil à l'aide d'un tournevis en agissant sur les 2 pattes (Rep. 1 Fig. C).

Fixer le dosseret sur la paroi à l'aide de 4 vis minimum (diam.5,5mm max.) en s'assurant de l'orienter dans le bon sens et à la bonne hauteur (Fig. C).

■ CONDAMNATION DU VOLET :

Une vis (Fig. F Rep.1) est disponible à l'arrière du boîtier pour bloquer le volet afin de condamner les réglages. Une encoche sous la poignée du volet est prévue à cet effet.

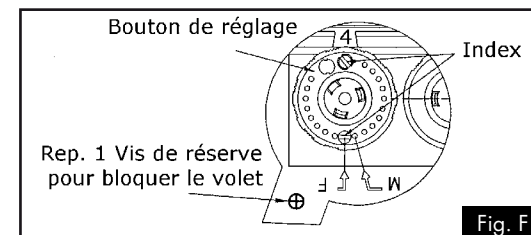

Fig. F

■ CHOIX D'UNE PLAGE DE TEMPERATURE :

Les 2 index (Fig. F) situés sur la manette du thermostat sont des butées que l'on peut déplacer (après les avoir extraits de leur emplacement d'origine).

Pour obtenir le point Maxi. d'une plage de température par limitation de la rotation (exemple : de la position 0 à 7 du bouton de réglage du thermostat), placer l'index dans le trou face au repère M Fig.F.

Pour obtenir une température fixe préalablement réglée (exemple : la position 7 du bouton de réglage du thermostat), placer l'index dans le trou face au F Fig.F.

Utilisation du mode 6 ordres par fil pilote.

Si votre installation est gérée par un gestionnaire du type Tempo d'EDF, les abaissements de Conf.-1 ou Conf.-2 se feront sur ordre de cette centrale, selon la période tarifaire.

Les 6 ordres sont Conf., Eco., Conf.-1, Conf.-2, Hors -Gel, et Arrêt chauffage (voir tableau du chapitre - 3).

* **Conf.-1** provoque un abaissement de la température de -1°C par rapport à la position Confort.

* **Conf.-2** provoque un abaissement de la température de -2°C par rapport à la position Confort.

REMARQUES :

Votre appareil étant équipé d'un thermostat électronique 6 ordres : les changements commandés par le gestionnaire et le programmeur ne sont pas immédiats : il faut attendre environ 15 secondes avant leur prise en compte.

Usage exceptionnel : Dérogation d'un appareil de sa programmation

■ **NOTA** : Si votre installation est équipée d'un délesteur de puissance, le délestage est prioritaire; il est possible que l'appareil ne chauffe pas, le commutateur étant sur **PROG**. Dès disparition du signal de délestage, l'appareil se remettra en chauffe.

Usage exceptionnel : Dérogation d'un appareil de sa programmation

Quelque soit l'ordre transmis par la Centrale de programmation ou le gestionnaire de temps, vous pouvez :

- Si l'appareil est installé dans une chambre occupée par une personne malade, par exemple, maintenir la température CONFORT en permanence (positionner le commutateur sur CONF.) sauf si l'ordre transmis est Hors-Gel ou Arrêt chauffage.

- Si la pièce est inoccupée (chambre d'amis par exemple), maintenir la température à une valeur très basse en permanence (positionner le commutateur sur HGEL) sauf si l'ordre transmis est Arrêt chauffage.

■ Dans les 2 cas ci - dessus, dès suppression de l'usage exceptionnel replacer le commutateur de fonctions sur **PROG**.

4 - RACCORDEMENT ELECTRIQUE

■ L'installation doit comporter un dispositif de coupure omnipolaire ayant une distance d'ouverture des contacts d'au moins 3 mm.

■ L'installation doit être conforme aux normes en vigueur dans le pays d'installation (NFC 15-100 pour la France).

RESPECTER LE SENS DE BRANCHEMENT :

MARRON = PHASE,
BLEU ou GRIS = NEUTRE,
NOIR = FIL PILOTE

Le fil noir ne doit en aucun cas être raccordé à une borne de terre ou au fil VERT / JAUNE.

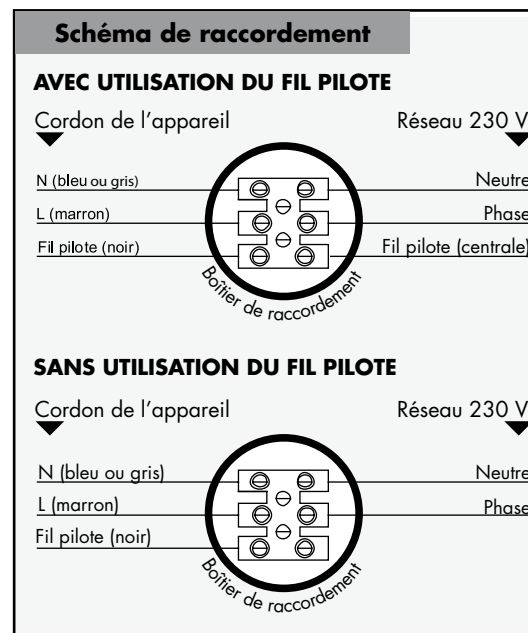

Mode	Signal à transmettre	Mesure par rapport au neutre
Confort	—	0 Volt
Eco	⌋	230 Volts
Hors-gel	⌋	115 Volts négatif
Arrêt Chauffage	⌋	115 Volts positif
Conf. -1°C	3s ⌋ 297s	230 Volts/3s
Conf. -2°C	7s ⌋ 293s	230 Volts/7s

NOTA : Les ordres de programmation sont distribués par les signaux suivants, mesurés par rapport au Neutre.

■ L'alimentation électrique doit être protégée par un dispositif différentiel résiduel de courant assigné au plus égal à 30 mA, notamment dans le cas d'une installation dans un local contenant une baignoire ou une douche.

■ Si le câble d'alimentation est endommagé, il doit être remplacé par le fabricant, son service après-vente ou une personne de qualification similaire afin d'éviter un danger.

■ Vérifier le serrage correct des fils dans les bornes de la boîte de raccordement mural.

5 - COMMENT UTILISER VOTRE APPAREIL

Le Cerveau à Intelligence Sensorielle «ISN» de cet appareil a été conçu pour vous garantir le confort et un fonctionnement économe.

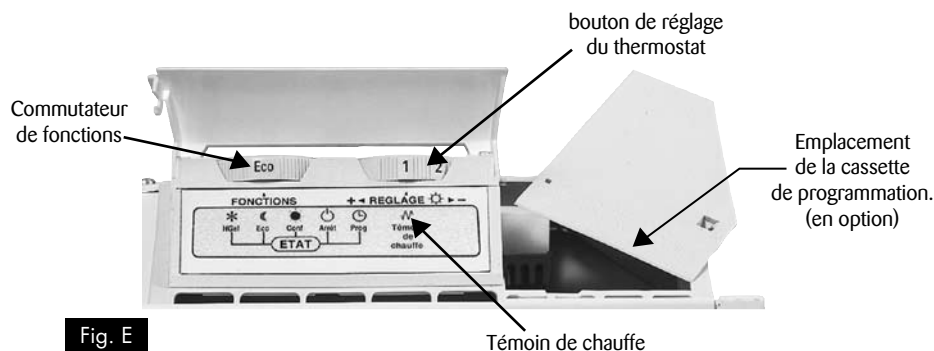

■ LE COMMUTATEUR DE FONCTIONS VOUS PERMET DE SELECTIONNER 5 FONCTIONS :

- **CONF.** : Maintient la température Confort réglée par le bouton de réglage du thermostat
- **ECO.** : Maintient la pièce à la température Economique.
- **HGEL.** : Maintient la pièce à une température Hors Gel.
- **PROG.** : Permet de recevoir des ordres de fonctionnement programmés.
- **ARRET : CHAUFFAGE** : Arrête la fonction chauffage de l'appareil.

■ REGLAGE DE LA TEMPERATURE CONFORT :

- Le réglage de la température ambiante s'effectue entre les graduations 1 et 10.
- Fermer les portes de communication de la pièce, mettre le commutateur de fonctions (Rep. A Fig. E) sur Conf. et mettre le bouton de réglage (Rep. C Fig. E) sur 5. Le voyant s'allume (Rep. B Fig. E). Attendre quelques heures pour que la température se soit stabilisée à la valeur souhaitée.
- Si la température obtenue ne vous convient pas, augmenter ou diminuer la valeur de la consigne d'un quart de point avec le bouton de réglage.
- Attendre de nouveau quelques heures pour vérifier la valeur de la température de confort.

■ REGLAGE DES FONCTIONS POUR UN MAXIMUM D'ECONOMIE :

- **1er Cas :** **VOUS ETES DANS LA PIECE.** Régler le commutateur de fonctions sur Conf. La température obtenue est celle réglée initialement. Au besoin, affinez cette température à l'aide d'un thermomètre.
- **2ème Cas :** **VOUS N'ETES PAS DANS LA PIECE OU LA NUIT.** Régler le commutateur de fonctions sur Eco. Cette position économique provoque un abaissement de la température de la pièce de -3,5°C environ.
- **3ème Cas :** **HORS-GEL POUR UNE ABSENCE DE LONGUE DUREE.** La pièce n'est pas utilisée (chambre d'amis, ou vous partez plusieurs jours de chez vous). Régler le commutateur de fonctions sur HGEL : **NE PAS TOUCHER AU BOUTON DE REGLAGE.**

La température de la pièce est maintenue entre 4 et 10°C pour obtenir un maximum d'économie sans risque de gel (tuyauterie de la cuisine ou de la salle de bains protégée ; pas de condensation).

■ REGLAGE AVEC PROGRAMMATEUR OU CENTRALE DE PROGRAMMATION :

Ils programment automatiquement votre appareil par l'intermédiaire d'un fil pilote, une fois la programmation réalisée.

Faire le réglage de la température CONFORT comme indiqué précédemment. Commutateur de fonctions sur CONF. et action sur le bouton de réglage.

Après stabilisation de la température, placer le commutateur de fonctions sur PROG. Les abaissements seront automatiquement commandés par le programmeur suivant les indications que vous aurez préalablement enregistrées, selon votre rythme de vie.

L'appareil vous indiquera en permanence son état de fonctionnement grâce à ses voyants (CONF/ECO/HGEL) ou son arrêt chauffage si aucun n'est allumé.