

X2D

HP-103

Récepteur pour radiateurs à fil pilote 4 ou 6 ordres compatible avec les systèmes courants porteurs X2D.

1] PRESENTATION

HP-103 permet la commande de radiateurs à fil pilote 4 ou 6 ordres (au standard GIFAM). Le principe du fil pilote permet de sélectionner, à partir de la centrale de programmation (via le **HP-103**), le mode de fonctionnement désiré sur les éléments de chauffe. La température correspondante est directement déterminée par le thermostat des éléments de chauffe (régulation pièce par pièce).

HP-103 reçoit ses informations à partir d'une centrale de programmation (ex : **HP-101**) en utilisant le principe de transmission par courants porteurs (utilisation de l'installation existante).

Ordre envoyé par la centrale	Température correspondante sur l'élément de chauffe
Confort ☀	Réglage confort (molette thermostat)
Réduit ☾	Réglage réduit ou -2°C ou -3°C par rapport au réglage confort (selon modèle)
Hors Gel ❄ ou 📊	Hors Gel fixe à 7°C ou 8°C (selon modèle)
Arrêt ⏻	Arrêt du chauffage

HP-103 gère aussi les ordres Confort-1°C et Confort-2°C

Les allures demandées sont visualisées en face avant de l'appareil. Un voyant "OK" signale le bon fonctionnement.

Une touche  permet de réaliser la configuration de l'appareil ou de suspendre le programme en cours.

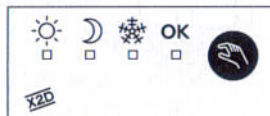

2] CARACTERISTIQUES

- Alimentation 230V, 50 Hz
- Isolement classe II
- Consommation : 0,5VA
- Sortie fil pilote 4 ou 6 ordres au standard GIFAM, I_{max} = 0,1A
- Câble 3 conducteurs (0,75mm²) de longueur 1m (alimentation 230V et fil pilote)
- Fréquence de réception : 132,45 kHz
- Sensibilité en réception : 0,5 mV
- Adressage "maison" : 65000 combinaisons
- IP 40
- 1 touche pour suspendre la gestion automatique (dérogation) et configurer l'appareil
- 1 voyant de bon fonctionnement, 3 voyants d'allure en cours
- Encombrement réduit : 170 x 50 x 25 mm
- Fixation murale ou sur le radiateur
- Appareil livré avec 4 pattes de fixation et 2 adhésifs double-face
- Température de stockage : -10°C à +70°C
- Température de fonctionnement : 0 à 40°C

3.1 Choix de l'emplacement

Selon l'emplacement du radiateur et son accessibilité, vous disposez de 4 possibilités pour monter le HP-103 :

1

A droite du radiateur
et parallèle au mur

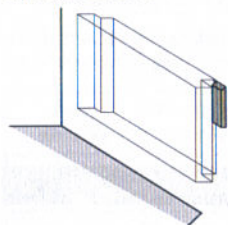

2

A gauche du radiateur
et parallèle au mur

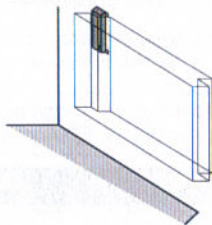

3

A gauche du radiateur
et perpendiculaire au mur

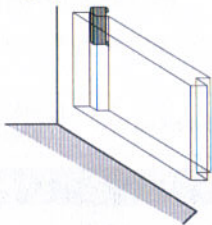

4

A droite du radiateur
et perpendiculaire au mur

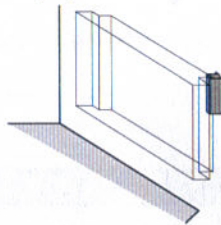

Pour cela, les pattes d'accrochage doivent être montées de la façon suivante :

1

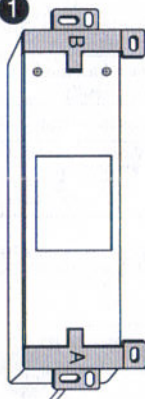

2

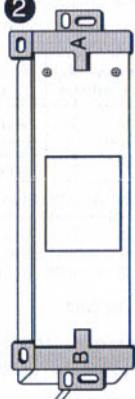

3

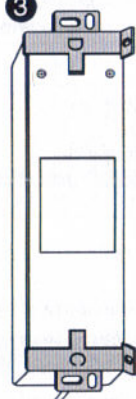

4

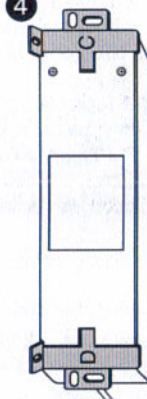

Le récepteur peut aussi être fixé directement sur le côté du radiateur avec l'adhésif double face fourni.

Dans ce cas, il doit être impérativement monté dans la partie basse du radiateur (voir ci-contre), afin de ne pas être à une température de fonctionnement trop élevée (>50°C).

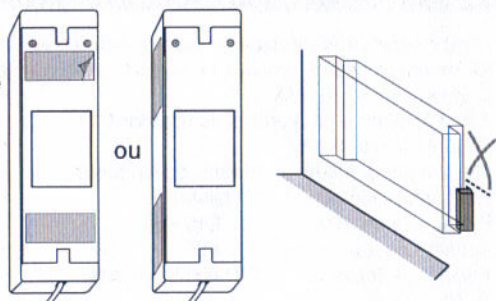

3.2 Fixation

- 1 Repérez l'emplacement où vous désirez installer votre récepteur **HP-103**
- 2 Démontez votre radiateur pour disposer d'un accès facile.
- 3 Pointez la position des trous et fixez votre appareil :
 - par un ensemble vis/chevilles Ø4mm
 - par vis à placoplâtre ou vis à bois (sur lambris) Ø4mm.
- 4 Coupez le courant et raccordez votre appareil (voir § 3.3)
- 5 Remontez le radiateur

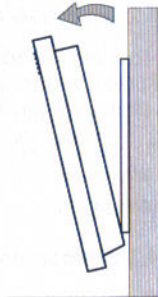

Une fois tous les récepteurs de l'installation fixés et raccordés, vous pouvez alors remettre sous tension et passer à la phase de configuration (§ 4.1).

3.3 Raccordement

L'installation doit être conforme à la norme UTE NF C15-100 et aux règles de l'art.

Il est impératif de respecter le raccordement suivant :

Fil bleu ou gris : NEUTRE

Fil brun : PHASE

Fil noir : FIL PILOTE

L'appareil doit être alimenté sous une tension de 230V, 50 Hz.

Le récepteur fil pilote **HP-103** doit être câblé sur le domino situé dans la boîte de raccordement du radiateur.

Vérifiez que le courant est coupé avant de câbler votre appareil.

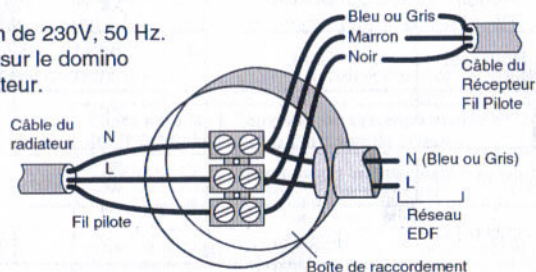

4] FONCTIONNEMENT

Tous les récepteurs de l'installation sont câblés, vous pouvez remettre sous tension.

4.1 Configuration

Chaque récepteur **HP-103** est attribué à une voie de commande de la centrale de pilotage de l'installation. En mode de configuration, lorsque la centrale envoie sa trame de paramétrage, il convient de la valider sur le récepteur:

- 1 Le **HP-103** n'est pas attribué, son voyant vert "OK" clignote lentement.

Appuyez brièvement sur la touche 

Le voyant vert "OK" s'allume fixe. Le récepteur est configuré.

- 2 Le **HP-103** est déjà configuré, son voyant vert est allumé fixe.

Appuyez pendant 10s sur la touche  *jusqu'à ce que le voyant vert "OK" clignote lentement.*

Puis, appuyez brièvement sur cette touche 

Le voyant vert "OK" s'allume fixe, le récepteur est configuré.

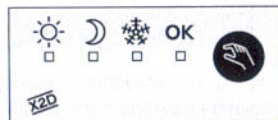

Remarques :

- Si le voyant vert "OK" clignote "flash" (très rapidement), le récepteur ne reçoit pas d'informations. Il faut donc vérifier que la centrale émet correctement.

- La configuration est conservée, en cas de coupure secteur.

4.2 Fonctionnement normal

Le récepteur **HP-103** reçoit ses informations d'une centrale "courants porteurs" et les retransmet, via le fil pilote, vers le radiateur.







Les allures demandées sont visualisées en face avant de l'appareil :

(☀ : Confort, ☾ : réduit, ❄ : Hors gel, ⏸ : Arrêt : les 3 voyants d'allure éteints).

Les allures Confort-1°C et Confort-2°C sont visualisées par les voyants Confort et Réduit allumés simultanément.

4.3 Suspension de la gestion automatique (dérogation)

Vous avez la possibilité, localement, de suspendre l'allure en cours jusqu'au prochain changement d'ordre envoyé par la centrale (voir tableau).

Allure en cours	Allure après appui sur la touche 	Voyant clignotant correspondant	Annulation de la dérogation
Confort	Réduit	☾	Changement d'allure envoyé par la centrale (ex : réduit) ou appui sur la touche 
Réduit	Conf.	☀	Changement d'allure envoyé par la centrale (ex : confort) ou appui sur la touche 
Hors Gel	Conf.	☀	Changement d'allure envoyé par la centrale (ex : réduit) ou appui sur la touche 
Arrêt	Conf.	☀	Changement d'allure envoyé par la centrale (ex : réduit) ou appui sur la touche 
Confort-1°C	Réduit	☾	Changement d'allure envoyé par la centrale (ex : confort) ou appui sur la touche 
Confort-2°C	Réduit	☾	Changement d'allure envoyé par la centrale (ex : confort) ou appui sur la touche 

La dérogation s'effectue en appuyant sur la touche  . Un voyant clignotant atteste du changement.

5] CONDITIONS DE GARANTIE

(voir conditions générales de vente ACOVA dans le pays concerné)

Votre radiateur est conforme à la directive 89/336/CEE modifiée par la 92/31/CEE relative à la limitation des perturbations radioélectriques et CEE 73/23 modifiée CEE 93/68 (Sécurité basse tension).

En raison de l'évolution des normes et du matériel, les caractéristiques indiquées par le texte et les images de ce document, ne nous engagent qu'après confirmation par nos services.