



Notice d'utilisation et d'installation

Installation and operating manual / Manual de utilización e instalación
Manual do Utilizador e de Instalação

Guide à conserver par l'utilisateur

To be retained by the user / Guía que deberá conservar el usuario / Guia a conservar pelo utilizador

Alipsis

Radiateur façade en verre
et corps de chauffe en fonte

High class radiator glass facade and cast iron heating element
Radiador de gama alta con fachada de vidrio y cuerpo calefactor de hierro fundido
Radiador de alta gama de fachada em vidro e corpo de aquecimento em ferro fundido



sweetcontrol™

F

GB

SP

P





Avec les solutions **ECO CONFORT SYSTÈME,** réalisez des économies en toute simplicité

**Pour un confort maximum
et des consommations d'énergie maîtrisées,
adoptez les solutions Eco Confort Système Atlantic.**

PACK ENERGIE

Solution complète programmation et gestion d'énergie en toute simplicité

- Programmation centralisée de votre installation de chauffage en fonction de vos modes de vie.
 - Visualisation du mode chauffage en cours
 - Dérogation du mode de chauffage
- Optimisation de votre chauffage électrique et de votre eau chaude sanitaire en fonction de votre abonnement électrique et des périodes tarifaires qu'il comporte.



Délesteur Contacteur
Jour/Nuit



Kit Boîtier Mural

Jusqu'à **260 €**
d'économies*
par an
sur la facture de chauffage

**+ crédit
d'impôt
de 25%**

Eco Confort Système est une solution globale autour d'appareils de qualité, d'une régulation performante associée à une programmation centralisée, pouvant aller jusqu'à la gestion d'énergie.

Pour en savoir plus, demandez conseil à votre installateur.



 **atlantic**

NOTICE D'UTILISATION

DU RADIATEUR

Sommaire

1 – Composition de l'appareil	page
2 – Le boîtier de commande	page
3 – Les modes de chauffage - Quand les utiliser ?	page
4 – Chauffer votre pièce	page
5 - Régler le jour, l'heure et la langue	page
6 – Activer la programmation	page
7 – Fonction aération	page
8 – Fonction Sweetcontrol	page
9 - Verrouillage parental	page
10 – Si vous avez un délesteur	page
11 - Retour au réglage de base usine	page
12 - Entretien	page
13 - En cas de problèmes	page
14 - Annexes :	page
14.1 - Mise en garde	
14.2 - Identification de l'appareil	

Prenez le temps de lire la notice de votre radiateur et découvrir les conseils d'utilisation pour améliorer votre bien-être. Conservez la notice, même après l'installation du radiateur.

Nous vous remercions d'avoir choisi cet appareil et de nous avoir ainsi témoigné notre confiance. Le radiateur que vous venez d'acquérir a été soumis à de nombreux tests et contrôles afin d'en assurer la meilleure qualité et ainsi vous apporter une entière satisfaction.

1 - Composition de l'appareil

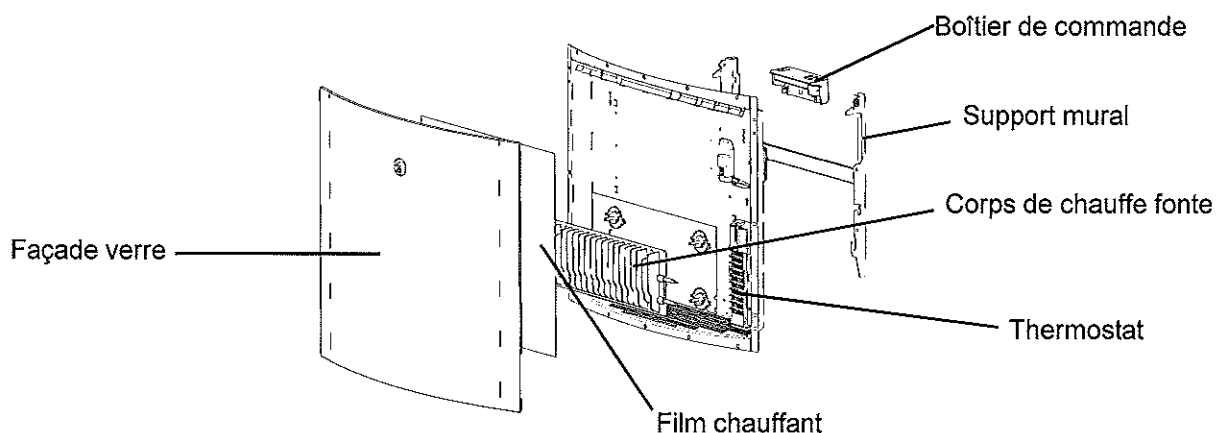

2 - Le Boîtier de commande

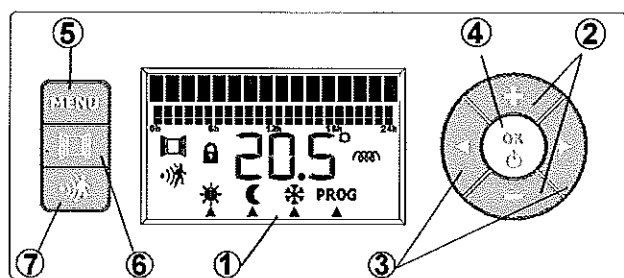

- ① Ecran
- ② Touche ±
- ③ Touche ◀ ▶
- ④ OK/Validation - ⏻ Arrêt chauffage
- ⑤ Menu
- ⑥ Aération
- ⑦ Sweetcontrol (Ⓜ)

2.1 - Prise en main rapide

Avant toute manipulation, assurez-vous que votre appareil est en marche. S'il est arrêté, un appui long sur la touche 4 le remet en marche.

Pour activer l'écran, appuyez sur n'importe quelle touche.

Vous pouvez alors choisir le mode de chauffage en appuyant sur les touches ③ ◀ ▶ puis validez par OK.

Une information qui clignote est une information non validée.



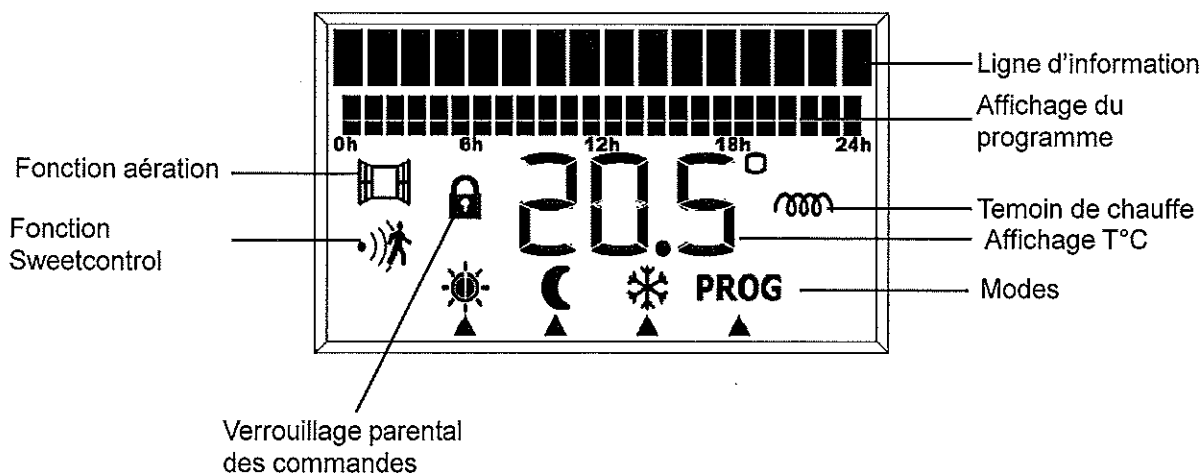

Vous pouvez également régler les températures de consignes des modes confort ou éco en appuyant sur les touches ② + ou - puis validez par OK. Pour de plus amples informations sur les multiples possibilités de votre appareil, reportez-vous aux parties suivantes de cette notice.

Si vous n'actionnez pas les commandes, l'écran se met en veille.



2.2 - Description de l'écran du boîtier



3 - Les modes de chauffage - Quand les utiliser ?

Pictogramme	Désignation	Quand utiliser ce mode
	Confort	Vous êtes à la maison.
	Eco	Vous êtes absents pour 2 à 48h ou vous dormez.
	Hors Gel	Vous êtes absent plus de 48h ou c'est l'été. La température Hors Gel est fixée à 7° environ et ne peut être modifiée.
PROG	Programmation	Mode à utiliser si vous souhaitez que votre appareil suive les ordres de programmation externe ou interne. Vous aurez alors des alternances de modes Confort et Eco aux horaires que vous aurez choisis. Reportez-vous au chapitre 5 pour des explications plus détaillées.
	Confort -1	Ces modes de chauffage sont accessibles uniquement en cas de présence d'un gestionnaire d'énergie sur votre installation.
	Confort -2	







4 - Chauffer votre pièce

Ce que vous voulez faire	Ce que vous devez faire pour l'obtenir	Ce qui va se passer
Mettre en rouge le radiateur	Appuyez quelques instants sur la touche  .	L'écran s'allume et indique la température du mode confort () par défaut
Activez l'écran qui est en veille	Appuyez sur n'importe quelle touche	L'écran indique le mode en cours et la température associée à ce mode. A la première utilisation, l'appareil est en confort et la température de consigne est fixée à 19°.





4.1 - Choisir votre mode de chauffage

A la première mise en chauffe, une légère odeur peut apparaître. Elle correspond à l'évacuation des éventuelles traces liées à la fabrication du radiateur et disparaît après quelques instants de marche.

4.1.1 - Utiliser le mode Confort

Ce que vous voulez faire	Ce que vous devez faire pour l'obtenir	Ce qui va se passer
Choisir votre mode de chauffage CONFORT	Appuyez sur les touches   . Arrêtez vous sur le mode  . Validez par la touche  .	Le curseur  clignote sous le mode  . Seul le mode choisi reste affiché avec la température correspondante.
Changer la température de consigne CONFORT	Appuyez sur les touches + / - . Arrêtez-vous à la température souhaitée et validez par la touche  .	La température évolue par pas de 0,5°C, elle clignote. La nouvelle température choisie s'affiche.

4.1.2 - Utiliser le mode Eco ☾

Ce que vous voulez faire	Ce que vous devez faire pour l'obtenir	Ce qui va se passer
Choisir le mode de chauffage ECO.	Appuyez sur les touches ◀▶ . Arrêtez-vous sous le mode Eco ☾ et validez par  .	Le curseur ▲ se déplace sous les modes, il clignote. Seul le mode Eco ☾ reste affiché, avec la température de consigne correspondante.
Choisir la température de consigne ECO.	Appuyez sur les touches + / - . Arrêtez-vous à la température souhaitée et validez par  .	La température évolue par pas de 0,5°, elle clignote. La température choisie s'affiche.
<p>Nota :</p> <ul style="list-style-type: none"> - La température Eco ne peut jamais dépasser la température Confort. - La température Eco conseillée est confort -3,5°. Elle est accessible directement par appui sur les touches  +  . 		

4.1.3 - Utiliser le mode Hors Gel ❄



Ce que vous voulez faire	Ce que vous devez faire pour l'obtenir	Ce qui va se passer
Choisir le mode de chauffage Hors Gel	Appuyez sur les touches ◀▶ . Arrêtez-vous sous le mode Hors Gel ❄ et validez par  .	Le curseur ▲ se déplace sous les modes, il clignote. Seul le mode Hors Gel ❄ reste affiché, avec la température de consigne 7°.
<p>Nota : La température Hors Gel est pré-réglée à ±7°C et ne peut pas être modifiée.</p>		



4.1.4 - Utiliser le mode PROG

Ce que vous voulez faire	Ce que vous devez faire pour l'obtenir	Ce qui va se passer
Choisir le mode PROG	Appuyez sur les touches ◀▶ . Arrêtez-vous sous le mode PROG et validez par  .	Le curseur ▲ se déplace sous les modes, il clignote. Le mode PROG reste affiché, ainsi que le mode renvoyé par la PROG, et la température afférente.
<p>Nota : Pour plus d'informations sur la programmation, se référer à la partie 6 - Programmation.</p>		





5 - Régler le jour, l'heure et la langue

5.1 - Régler le jour





Ce que vous voulez faire	Ce que vous devez faire pour l'obtenir	Ce qui va se passer
Régler le jour	Appuyer sur la touche « MENU». Appuyer sur  . Modifiez le jour en appuyant sur les touches + ou -. Arrêtez vous sur le bon jour et validez par  .	Le sous-programme « jour – heure » heure apparaît. Le jour apparaît et clignote. Les jours défilent et clignent. Le jour sélectionné s'affiche et ne clignote plus.

Ce que vous voulez faire	Ce que vous devez faire pour l'obtenir	Ce qui va se passer
Sortir du sous-menu	Appuyez sur les touches ◀ ▶ jusqu'à arriver sur « retour menu », cliquer sur 	On revient au menu principal.
Sortir du menu	Appuyez sur les touches ◀ ▶ jusqu'à arriver sur « sortie du menu ». Cliquez sur 	L'information « sortie du menu » clignote. L'écran initial avec le mode en cours et la température choisie s'affiche.

5.2 - Régler l'heure

Ce que vous voulez faire	Ce que vous devez faire pour l'obtenir	Ce qui va se passer
Régler l'heure	Appuyez sur la touche « menu ». Appuyez sur  Appuyez sur la touche ▶ Modifiez l'heure en appuyant sur les touches + / -. Arrêtez-vous sur la bonne heure et validez par  Modifiez les minutes en appuyant sur les touches + / -. Arrêtez-vous sur la bonne valeur et validez par 	Le sous-programme « jour – heure » heure apparaît. Le jour apparaît et clignote. L'heure apparaît et clignote. Les heures défilent et clignent. L'heure sélectionnée s'affiche et ne clignote plus, les minutes clignent. Les minutes défilent et clignent. L'heure et les minutes sélectionnées s'affichent et ne clignent plus.
Sortir du sous-menu	Appuyez sur les touches ◀ ▶ jusqu'à arriver sur « retour menu », cliquer sur 	On revient au menu principal.
Sortir du menu	Appuyez sur les touches ◀ ▶ jusqu'à arriver sur « sortie du menu » Cliquez sur 	L'information « sortie du menu » clignote. L'écran initial avec le mode en cours et la température choisie s'affiche.

5.3 - Régler la langue

Ce que vous voulez faire	Ce que vous devez faire pour l'obtenir	Ce qui va se passer
Régler la langue	Appuyez sur la touche « MENU ». Appuyez sur ◀ ▶ pour arriver sur « Langue ». Appuyez sur  Modifiez la langue en appuyant sur les touches + / -. Arrêtez vous sur la bonne langue et validez par 	Le sous-programme « jour – heure » heure apparaît. Les sous-programmes défilent. La langue apparaît et clignote. Les langues défilent et clignent. La langue sélectionnée s'affiche et ne clignote plus.
Sortir du sous-menu	Appuyez sur les touches ◀ ▶ jusqu'à arriver sur « retour menu », cliquer sur 	On revient au menu principal.
Sortir du menu	Appuyez sur les touches ◀ ▶ jusqu'à arriver sur « sortie du menu ». Cliquez sur 	L'information « sortie du menu » clignote. L'écran initial avec le mode en cours et la température choisie s'affiche.

6 - Programmation de votre radiateur

Pour minimiser vos consommations et maximiser votre confort, nous vous conseillons d'utiliser un système de programmation.

6.1 - Qu'est-ce qu'un système de programmation ?

- Un système de programmation est un système qui pilote votre appareil afin de chauffer en mode confort quand vous êtes présents, et en mode éco quand vous êtes absents ou pendant la nuit. Souple et facile d'utilisation, ce système gère seul les alternances entre ces deux modes.

- Il existe plusieurs systèmes de programmation

o **Programmation centralisée** : vous avez alors une centrale qui gère tous vos appareils. Votre installateur raccordera vos appareils à cette installation, et entrera les horaires de programmation qui correspondent à votre rythme de vie.

o **Programmation individuelle externe** : votre appareil peut recevoir une carte de programmation. Vous définissez avec votre installateur les horaires de programmation adéquats et insérez la carte derrière l'appareil.

o **Programmation individuelle interne** : votre appareil peut être programmé directement sur le boîtier, comme expliqué dans les parties suivantes.

6.2 – Programmer votre appareil à l'aide d'une programmation interne







La démarche pour composer la programmation de la semaine se déroule en 2 phases.

1- Définir trois programmes types (par exemple un pour les lundi, mardi, jeudi, vendredi, un pour le mercredi, et un pour le week-end)

2- Affecter ces programmes aux jours de la semaine.

Trois programmes sont déjà pré-enregistrés. Ils correspondent aux habitudes de vie les plus couramment rencontrées en France, mais peuvent être modifiés pour s'adapter plus finement à vos attentes.

Avant de commencer à définir les programmes, vous devrez avoir réglé le jour et l'heure, comme expliqué en partie 5





Ce que vous voulez faire	Ce que vous devez faire pour l'obtenir	Ce qui va se passer
Entrer dans le sous-menu programmation	Appuyez sur la touche MENU.	« Jour – heure » apparaît;
	Accédez à l'information "programmation" à l'aide des flèches ◀ ▶	L'information "Programmation" s'affiche.
	Appuyez sur 	L'information « Prog 1 » s'affiche
Composer un programme	Appuyez sur la touche + pour les heures Confort et sur la touche - pour les heures Eco. Appuyez sur les flèches ◀ ▶ pour passer d'une heure à une autre. Appuyez sur  pour valider.	 Segment Confort = +  Segment Eco = - Les informations ne clignotent plus.
	Passez au programme suivant à l'aide des touches ◀ ▶ .	L'information "Prog 2" s'affiche. Procédez comme pour le "Prog 1".
Affecter les programmes aux jours de la semaine	Appuyez sur les touches ◀ ▶ pour accéder au 1er jour de la semaine.	Le jour et "Centralisée" s'affichent.
	Appuyez sur les touches + / - pour sélectionner le Prog 1, 2 ou 3.	Les programmes défilent et clignotent.
	Arrêtez-vous sur le programme choisi et validez par  .	Le programme choisi ne clignote plus.
	Appuyez sur les touches ◀ ▶ pour passer au jour suivant : Mardi et ainsi de suite jusqu'à la fin de la semaine.	
Sortir du sous-menu programmation	Appuyez sur les touches ◀ ▶ jusqu'à arriver sur "retour menu", cliquez sur 	On revient au menu principal.

Ce que vous voulez faire	Ce que vous devez faire pour l'obtenir	Ce qui va se passer
Sortir du MENU	Appuyez sur les touches ◀ ▶ jusqu'à arriver sur l'information "Sortie du menu".	Sortie du menu clignote.
	Validez par  .	L'écran initial avec le mode en cours et la température choisie s'affiche.

Nota : Par défaut, le programme installé sur tous les jours de la semaine est le programme externe, renvoyé par la programmation centralisée. Ainsi, si votre appareil est relié à une installation de programmation centralisée, vous n'avez aucune manipulation à effectuer autre que de vous mettre en mode prog (Cf. partie 4.1.4.)

6.3 - Programmez votre appareil à l'aide d'une programmation externe

Si toutefois vous avez déjà modifié le programme, vous procéderez de la manière suivante.





Ce que vous voulez faire	Ce que vous devez faire pour l'obtenir	Ce qui va se passer
Entrer dans le sous menu programmation.	Appuyez sur la touche MENU.	"Jour - Heure" apparaît.
	Accédez à l'information "programmation" à l'aide des flèches ◀ ▶ .	L'information "Programmation" s'affiche.
	Appuyez sur  .	L'information "Prog 1" s'affiche.
Affecter la programmation centralisée au jour de la semaine.		Le jour s'affiche et le programme en cours clignote.
	Appuyez sur les touches + / - pour sélectionner la programmation centralisée	"Centralisée" clignote
	Validez par  .	"Centralisée" ne clignote plus.
	Appuyez sur les touches ◀ ▶ pour passer au jour suivant et procédez de la même manière pour tous les jours de la semaine.	
Sortir du sous menu	Appuyez sur les touches ◀ ▶ jusqu'à arriver sur "retour menu", cliquez sur  .	On revient au menu principal.
Sortir du menu	Appuyez sur les touches ◀ ▶ jusqu'à arriver sur l'information "sortie menu".	Sortie du menu s'affiche.
	Validez par  .	L'écran initial avec le mode en cours et la température choisie s'affiche.

En programmation externe, votre radiateur reconnaît les ordres fil pilote suivants : Confort / Confort-1 / Confort-2 / Eco.

Nota : Pour plus d'informations, reportez-vous à la notice de votre programmeur ou gestionnaire d'énergie. Par défaut, le programme installé sur tous les jours de la semaine est le programme externe, renvoyé par la programmation centralisée. Ainsi, si votre appareil est relié à une installation de programmation centralisée, vous n'avez aucune manipulation à effectuer autre que de vous mettre en mode prog (Cf. partie 4.1.4.)





7- Fonction aération

Pour éviter de gaspiller de l'énergie, un réglage approprié de l'appareil doit être appliqué lorsqu'on aère les pièces. Votre appareil dispose d'une touche à accès direct pour vous faciliter cette démarche.

Ce que vous voulez faire	Ce que vous devez faire pour l'obtenir	Ce qui va se passer
Activer la fonction aération	Avant d'ouvrir la fenêtre, appuyez sur la touche  .	L'icône  s'affiche sur l'écran ainsi que le mode Hors Gel.
Désactiver la fonction aération	Fermez la fenêtre, appuyez sur la touche  .	L'icône  disparaît. L'écran initial avec le mode en cours et la température choisie s'affichent.







8 - Fonction Sweetcontrol

Pour vous permettre de faire encore d'avantage d'économies et de bénéficier d'un confort d'utilisation inégalé, votre appareil est équipé d'une **fonction inédite, véritable innovation sur le marché**, Sweetcontrol. Cette fonction vous permet **une adaptation complète de la chauffe de votre appareil à votre rythme de vie** : l'appareil vous détecte, il chauffe en mode confort afin de vous apporter toute la chaleur nécessaire (même si vous étiez programmé en éco); l'appareil ne vous détecte plus, il passe progressivement à une température inférieure (même si vous étiez programmé en confort) afin de favoriser les économies. Grâce à cette innovation, votre appareil fonctionne de manière parfaitement intelligente. Vous pouvez choisir d'enclencher ou pas cette fonction.

Ce que vous voulez faire	Ce que vous devez faire pour l'obtenir	Ce qui va se passer
Activer la fonction Sweetcontrol	Appuyez sur la touche Sweetcontrol  .	L'icône  s'affiche sur l'écran. Message "Sweetcontrol ON" apparaît à l'écran.
Désactiver la fonction.	Appuyez sur la touche Sweetcontrol  .	L'icône  disparaît de l'écran. Le message "Sweetcontrol OFF" apparaît à l'écran.

9 - Verrouillage Parental

Afin d'éviter toutes manipulations intempestives du boîtier de commande par les enfants, nous vous conseillons de le verrouiller.

Ce que vous voulez faire	Ce que vous devez faire pour l'obtenir	Ce qui va se passer
Verrouiller l'accès aux commandes du boîtier	Faites un appui long sur les touches  et  .	L'icône  s'affiche.
Désactiver le verrouillage	Faites un appui long sur les touches  et  .	L'icône  ne s'affiche plus.



10 - Si vous avez un délesteur

Si votre installation comporte un délesteur, celui-ci peut couper alternativement les appareils de chauffage (en fonction de votre contrat avec votre fournisseur d'énergie).

Lors de ces périodes, votre appareil affiche «PROG». Il revient ensuite à son mode de fonctionnement initial.

11 - Retour au réglage de base usine

Votre appareil vous offre la possibilité de revenir au réglage de base :

- faites un appui long sur les touches , MENU et .

12 - Entretien

Avant toute action d'entretien, éteignez votre appareil par un appui long sur la touche .

Pour conserver les performances de votre radiateur, il est nécessaire, environ deux fois par an, d'effectuer à l'aide d'un aspirateur ou d'une brosse, le dépoussiérage des grilles inférieures et supérieures de l'appareil.

L'appareil peut-être nettoyé avec un chiffon humide ; ne jamais utiliser de produits abrasifs et de solvants.

En ambiance polluée, des salissures peuvent apparaître sur la grille de l'appareil. Ce phénomène est lié à la mauvaise qualité de l'air ambiant. Il est conseillé, dans ce cas de vérifier la bonne aération de la pièce (ventilation, entrée d'air, etc...) et la propreté de l'air. Ces salissures ne justifient pas le remplacement sous garantie de l'appareil.

13 - En cas de problème

Problèmes rencontrés	Vérification à faire
Le radiateur ne chauffe pas	Si vous êtes en programmation, vérifiez que le programmeur est en mode CONFORT. Assurez-vous que les disjoncteurs de l'installation sont enclenchés ou bien que le délesteur (si vous en avez un) n'a pas coupé l'alimentation du radiateur. Vérifiez la température de l'air de la pièce : si elle est trop élevée, le pictogramme de chauffe ne s'allume pas : le radiateur ne chauffe pas.
Le radiateur chauffe tout le temps	Le radiateur (ou appareil) est très chaud en surface : Il est normal que le radiateur soit chaud lorsqu'il fonctionne, la température maximale de surface étant limitée conformément à la norme NF Electricité Performance. Si toutefois vous jugez que votre radiateur est toujours trop chaud, vérifiez que la puissance est adaptée à la surface de votre pièce (nous vous préconisons 100W / m ²) et que le radiateur n'est pas placé dans un courant d'air qui perturberait sa régulation.
Le radiateur ne chauffe pas assez	Augmentez la température de consigne Confort. Si le réglage est au maximum, faites les vérifications suivantes : -Vérifiez si un autre mode de chauffage existe dans la pièce. - Assurez-vous que votre radiateur ne chauffe que la pièce (porte fermée). - Faites vérifier la tension d'alimentation de l'appareil. - Vérifiez si la puissance de votre radiateur est adaptée à la taille de votre pièce (nous vous préconisons en moyenne 40W/m ³).
Des traces de salissures apparaissent sur le mur autour du radiateur	Les salissures sont liées à la mauvaise qualité de l'air ambiant. Il est conseillé, dans ce cas de vérifier la bonne aération de la pièce (ventilation, entrée d'air, etc...), et la propreté de l'air, et d'éviter de fumer à l'intérieur. Ces salissures ne justifient pas le remplacement sous garantie de l'appareil.
Le pictogramme de chauffe apparaît sur l'écran lorsque le radiateur est en mode ECO.	Ce fonctionnement est normal. Le radiateur peut chauffer de manière à maintenir une température Eco.
Pour les appareils équipés d'un système de programmation ou piloté par l'intermédiaire du fil pilote.	
Le radiateur ne suit pas les ordres de programmation externes.	Assurez-vous de la bonne utilisation de la centrale de programmation (voir notice d'utilisation) ou que le programmeur est bien engagé dans son logement et qu'il fonctionne normalement (vérifier l'état des piles, du fusible...). Vérifiez que votre appareil est en mode Programme et que le programme externe « Pr Ext » est attribué au jour souhaité de la semaine.

14 - Annexes

14.1 - Mise en garde

- Afin d'éviter une surchauffe, ne pas couvrir l'appareil de chauffage. 
- Veillez à ce que les enfants ne s'appuient pas sur le radiateur et ne jouent pas à proximité quand il fonctionne, la surface de celui-ci risquant dans certaines circonstances de causer des brûlures sur la peau, notamment du fait que leurs réflexes ne sont pas encore acquis ou sont plus lents que ceux d'un adulte. En cas de risque, prévoyez l'installation d'une grille de protection devant le radiateur.
- Cet appareil n'est pas prévu pour être utilisé par des personnes (y compris les enfants) dont les capacités physiques, sensorielles ou mentales sont réduites, ou des personnes dénuées d'expérience ou de connaissance, sauf si elles ont pu bénéficier, par l'intermédiaire d'une personne responsable de leur sécurité, d'une surveillance ou d'instructions préalables concernant l'utilisation de l'appareil.
- Veillez à ne pas introduire d'objets ou du papier dans l'appareil.
- Toute intervention à l'intérieur de l'appareil doit être effectuée par un professionnel qualifié.
- Pour toute intervention, il est impératif que l'appareil soit mis hors tension et refroidi avant décrochage de son support.

14.2 - Identification de l'appareil

Avant tout appel à notre service avant et après-vente, pensez à identifier les références de l'appareil. Elles sont inscrites sur l'étiquette signalétique, qui est située sur le côté gauche de l'appareil.

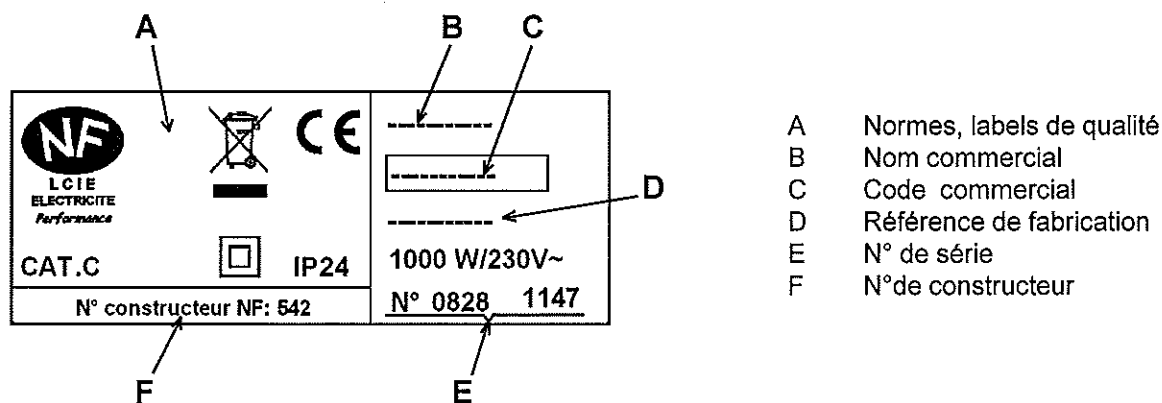

GARANTIE

Document à conserver par l'utilisateur, à présenter uniquement en cas de réclamation

- La durée de garantie est de 2 ans à compter de la date d'installation ou d'achat et ne saurait excéder 30 mois à partir de la date de fabrication en l'absence de justificatif.
- La garantie s'applique en France uniquement.
- Atlantic assure l'échange ou la fourniture des pièces reconnues défectueuses à l'exclusion de tous dommages et intérêts.
- Les frais de main d'œuvre, de déplacement et de transport sont à la charge de l'utilisateur.
- Les détériorations provenant d'une installation non conforme, d'un réseau d'alimentation ne respectant pas la norme NF EN 50160, d'un usage anormal ou du non respect des prescriptions de ladite notice ne sont pas couvertes par la garantie.
- Les dispositions des présentes conditions de garantie ne sont pas exclusives du bénéfice, au profit de l'acheteur, de la garantie légale pour défauts et vices cachés qui s'applique en tout état de cause dans les conditions des articles 1641 et suivants du code civil.
- Présenter le présent certificat uniquement en cas de réclamation auprès du distributeur ou de votre installateur, en y joignant votre facture d'achat.

TYPE DE L'APPAREIL* :

N° DE SÉRIE* :

NOM ET ADRESSE DU CLIENT :

.....

.....

* Ces renseignements se trouvent sur la plaque signalétique, côté gauche de l'appareil.



N°Azur 0 810 485 485

Prix d'un appel local depuis un poste fixe

Bureau Info Produits/s.a.t.c.
Renseignements Techniques
Garanties - Pièces Détachées
Rue Monge, Z.I. Nord
85002 LA ROCHE-SUR-YON Cedex
Fax : 02 51 37 38 27
<http://www.atlantic.tm.fr>

Cachet de l'installateur

Tous les litiges relèvent de la compétence exclusive des tribunaux de la Roche-Sur-Yon