

Bellagio

Chauffage à convection naturelle



**Vertical,
Horizontal
& Bas**

**Notice d'Utilisation
Installation et Bon de Garantie**

(à lire attentivement avant toute opération et à conserver)

Noirot

AVANT PROPOS :

- Vous venez d'acquérir ce Chauffage à convection naturelle Horizontal ou Vertical ou Bas Athénéa Millénium de Noirot et nous vous remercions de ce choix, témoignant ainsi de votre confiance.
- Cet appareil a été étudié, conçu et réalisé avec soin pour vous donner entière satisfaction.
- Il est important de bien lire cette notice en entier avant l'installation et la mise en route de votre appareil.
- Il est recommandé de conserver cette notice, même après installation de votre appareil.

SOMMAIRE

| | | |
|-----------|------------------------------------|---------|
| 1. | - Caractéristiques | page 3 |
| 2. | - Recommandations de mise en place | page 4 |
| 3. | - Installation et fixation | page 5 |
| 4. | - Raccordement électrique | page 7 |
| 5. | - Comment utiliser votre appareil | page 8 |
| 6. | - Conseils / Entretien | page 11 |
| 7. | - Aide aux diagnostics | page 12 |
| 8. | - Identification de votre appareil | page 13 |

1 CARACTÉRISTIQUES

| Références | Puissance (W) | Intensité (A) | Largeur (mm) | Hauteur (mm) | Épaisseur (mm) | Poids (kg) |
|------------|---------------|---------------|--------------|--------------|----------------|------------|
|------------|---------------|---------------|--------------|--------------|----------------|------------|

| MODÈLE BAS | | | | | | |
|-------------|------|-----|-----|-----|-------|------|
| 00730A.2.FP | 750 | 3,3 | 494 | 390 | 87+28 | 15,7 |
| 00730A.3.FP | 1000 | 4,3 | 660 | 390 | 87+28 | 20,0 |
| 00730A.5.FP | 1500 | 6,5 | 909 | 390 | 87+28 | 27,9 |

Appareil + dossieret

| MODÈLE HORIZONTAL | | | | | | |
|-------------------|------|-----|-----|-----|-------|------|
| 00730B.2.FP | 750 | 3,3 | 411 | 570 | 87+26 | 16,4 |
| 00730B.3.FP | 1000 | 4,3 | 494 | 570 | 87+26 | 21,8 |
| 00730B.4.FP | 1250 | 5,4 | 660 | 570 | 87+26 | 24,0 |
| 00730B.5.FP | 1500 | 6,5 | 660 | 570 | 87+26 | 28,8 |
| 00730B.7.FP | 2000 | 8,7 | 909 | 570 | 87+26 | 39,7 |

Appareil + dossieret

| MODÈLE VERTICAL | | | | | | |
|-----------------|------|-----|-----|------|--------|------|
| 00730C.3.FP | 1000 | 4,3 | 328 | 1000 | 106+24 | 23,0 |
| 00730C.5.FP | 1500 | 6,5 | 328 | 1485 | 106+24 | 32,0 |
| 00730C.7.FP | 2000 | 8,7 | 411 | 1485 | 106+24 | 41,0 |

Appareil + dossieret

2

RECOMMANDATIONS DE MISE EN PLACE

■ Cet appareil de chauffage électrique direct est destiné à assurer le chauffage d'ambiance des locaux de type habitat ou assimilables, individuels ou collectifs, neufs ou existants.

■ Il doit être installé de façon à ce que les interrupteurs et autres dispositifs de commande ne puissent pas être touchés par une personne se trouvant dans la baignoire ou dans la douche.

■ L'appareil peut être installé dans le volume 2 ou 3 des salles d'eau.

■ L'appareil ne doit pas être installé sous une prise de courant.

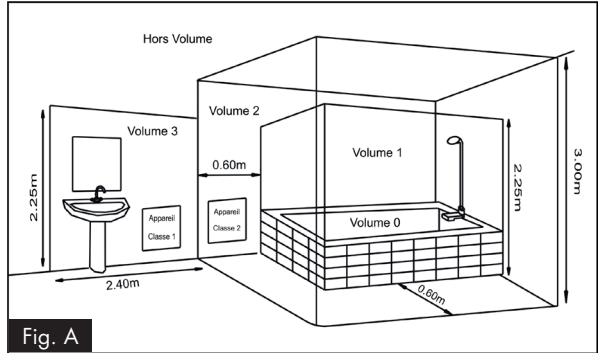

Fig. A

Installation des appareils

L'installation doit être conforme aux normes en vigueur dans le pays d'installation (NFC 15-100 pour la France).



IMPORTANT :
NE PAS COUVRIR L'APPAREIL

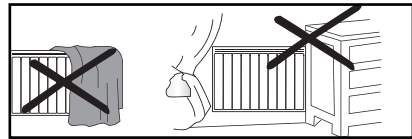

■ Si l'appareil est recouvert, il y a risque de surchauffe.

■ Le logo ci-dessus rappelle ce risque.

■ Il est donc formellement interdit de couvrir ou d'obstruer les entrées ou les sorties d'air au risque d'incidents ou de dégradations de l'appareil.

■ Évitez d'installer l'appareil dans un courant d'air susceptible de perturber sa régulation.

■ Respecter les distances minimum d'installation au sol, aux parois, aux meubles, etc...(Fig.B).

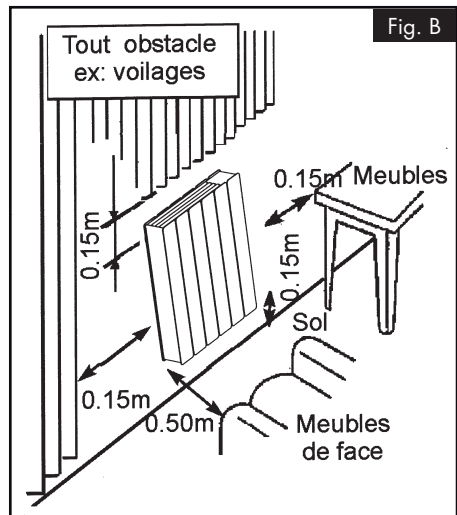
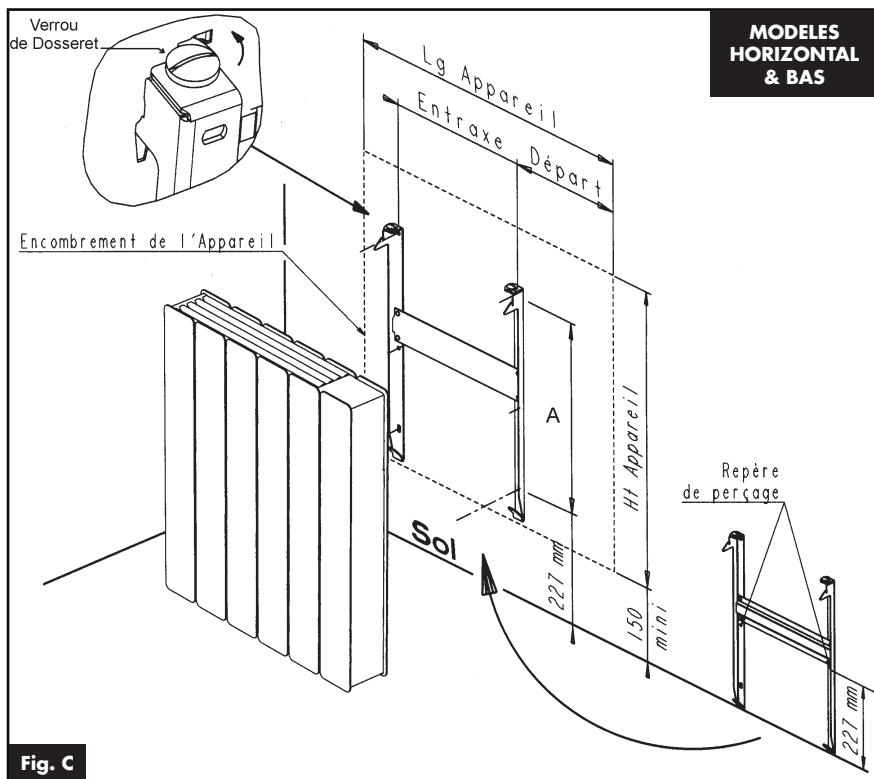

Fig. B

3 INSTALLATION ET FIXATION



**MODELES
HORIZONTAL
& BAS**

Fig. C

| | MODELE HORIZONTAL | | | | | MODELE BAS | | |
|-------------|--------------------------|-------|-------|-------|---------|-------------------|-------|---------|
| Puis. (W) | 750 | 1000 | 1250 | 1500 | 2000 | 750W | 1000W | 1500W |
| Entraxe | 160mm | 257mm | 300mm | 350mm | 550mm | 200mm | 300mm | 500mm |
| Lg Appareil | 411mm | 494mm | 660mm | 660mm | 909mm | 494mm | 660mm | 909mm |
| Départ | 143mm | 110mm | 180mm | 110mm | 203,5mm | 173mm | 180mm | 204,5mm |
| A | 396mm | 396mm | 396mm | 396mm | 396mm | 254mm | 254mm | 254mm |
| Ht Appareil | 570mm | 570mm | 570mm | 570mm | 570mm | 390mm | 390mm | 390mm |

1 - Déverrouiller le dossieret en agissant à l'aide d'un tournevis sur les verrous dans le sens des aiguilles d'une montre puis ôter le dossieret de l'appareil (Fig.C).

2 - Fixer le dossieret sur la paroi à l'aide de 4 vis minimum (diam. 6 mm) en s'assurant de l'orienter dans le bon sens et à la bonne hauteur (Fig. C).

3 - Positionner l'appareil sur les pattes inférieures du dossieret et le redresser jusqu'à son emboîtement dans le dossieret.

4 - Reverrouiller le dossieret en agissant à l'aide d'un tournevis sur les verrous dans le sens inverse des aiguilles d'une montre (Fig. C).

Fig. D

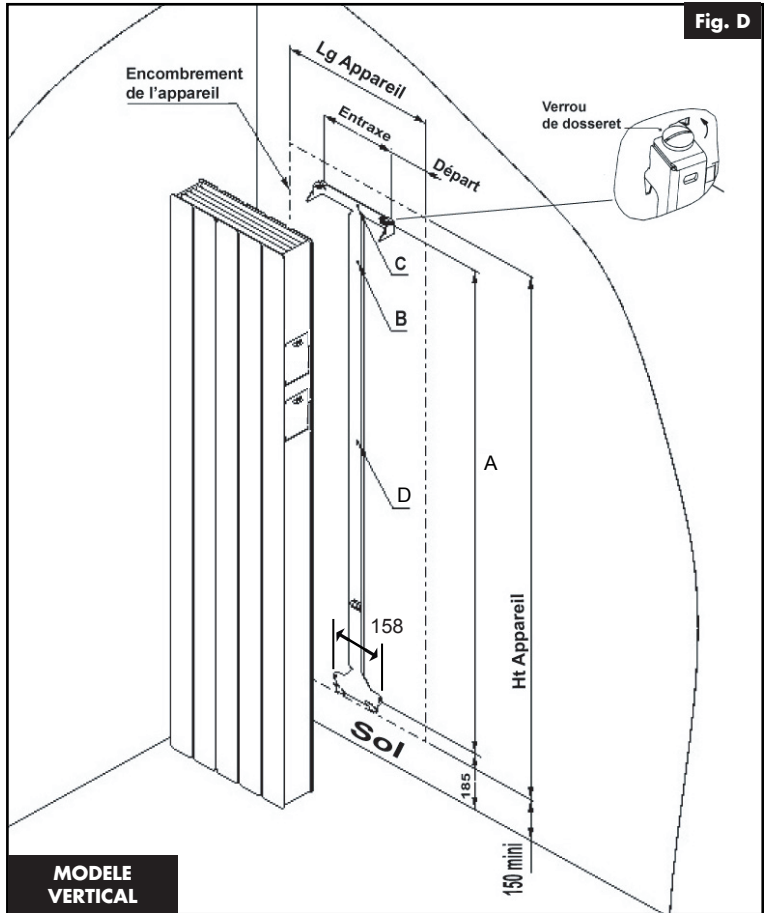

NOTA : Pour un meilleur maintien de l'appareil au mur, il est possible de rajouter 1 vis de fixation sur le montant du dossieret (Rep. D Fig. D).

■ Déverrouiller le dossieret en agissant à l'aide d'un tournevis sur les verrous dans le sens des aiguilles d'une montre puis ôter le dossieret de l'appareil (Fig.D).

■ Positionner le dossieret contre le mur, en s'assurant de l'orienter dans le bon sens, pattes inférieures posées au sol, et tracer le trou (Rep. C Fig. D).

■ Placer le trou du dossieret (Rep. B Fig. D) au niveau de la trace précédemment repérée sur le mur (Rep. C Fig. D). Pointez les trous des pattes inférieures et supérieures. Percez aux diamètres appropriés aux chevilles et vis.

■ Fixer le dossieret au mur à l'aide de 4 vis (diam. 6mm) - Fig. D

■ Reverrouiller le dossieret en agissant à l'aide d'un tournevis sur les verrous dans le sens inverse des aiguilles d'une montre (Fig. D).

MODELE VERTICAL

| Puis. | 1000W | 1500W | 2000W |
|-------------|---------|---------|----------|
| Entraxe | 160mm | 160mm | 240mm |
| Lg Appareil | 328mm | 328mm | 411mm |
| Départ | 84mm | 84mm | 85,5mm |
| A | 859,5mm | 859,5mm | 1294,5mm |
| Ht Appareil | 1000mm | 1485mm | 1485mm |

4 RACCORDEMENT ELECTRIQUE

- L'installation doit comporter un dispositif de coupure omnipolaire ayant une distance d'ouverture des contacts d'au moins 3 mm.
- L'installation doit être conforme aux normes en vigueur dans le pays d'installation (NFC 15-100 pour la France).
- L'alimentation électrique doit être protégée par un dispositif différentiel résiduel de courant assigné au plus égal à 30 mA, notamment dans le cas d'une installation dans un local contenant une baignoire ou une douche.

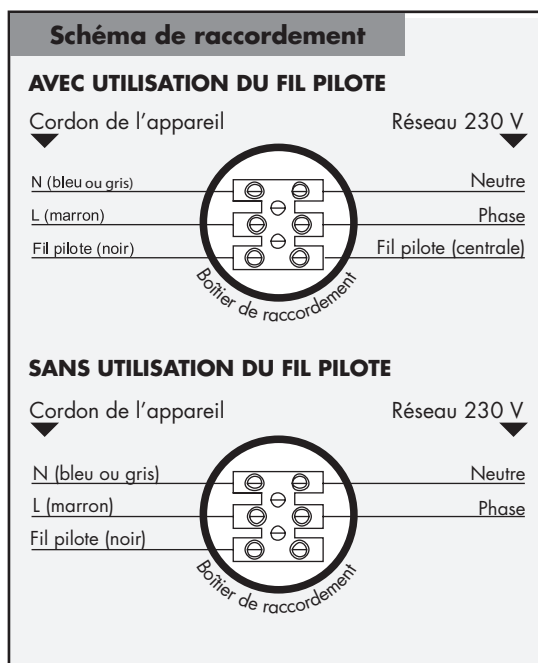

RESPECTER LE SENS DE BRANCHEMENT :

MARRON = PHASE,
BLEU ou GRIS = NEUTRE,
NOIR = FIL PILOTE

Le fil noir ne doit en aucun cas être raccordé à une borne de terre ou au fil VERT / JAUNE.

NOTA : Les ordres de programmation sont distribués par les signaux suivants, mesurés par rapport au Neutre.

| Mode | Signal à transmettre | Mesure par rapport au neutre |
|-----------------|----------------------|------------------------------|
| Confort | — | 0 Volt |
| Eco | ~ | 230 Volts |
| Hors-gel | ⌒ | 115 Volts négatif |
| Arrêt Chauffage | ⌒ | 115 Volts positif |
| Conf. -1°C | 3s 297s | 230 Volts/3s |
| Conf. -2°C | 7s 293s | 230 Volts/7s |

■ Si le câble d'alimentation est endommagé, il doit être remplacé par le fabricant, son service après-vente ou une personne de qualification similaire afin d'éviter un danger.

■ Vérifier le serrage correct des fils dans les bornes de la boîte de raccordement mural.

5 COMMENT UTILISER VOTRE APPAREIL

■ Sur l'appareil se trouvent les boutons O/I et celui du bouton de réglage du thermostat d'ambiance ☾☀🕒.

■ Le bouton «O/I» met l'appareil en service lorsqu'il est sur la position I.

■ Le bouton ☾☀🕒 permet de choisir le mode de chauffage souhaité, c'est à dire en mode :

- Confort ☀ maintient la pièce à la température Confort réglée par le bouton de réglage du thermostat.

- Eco. ☾ maintient la pièce à la température économique.

- Prog. 🕒 permet de recevoir les ordres de fonctionnement programmés par fil pilote.

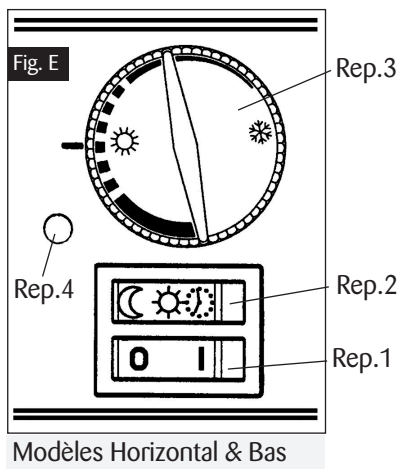

■ Le bouton de réglage du thermostat électronique d'ambiance Rep.3 Fig. E permet de maintenir avec précision une température constante dans le local.

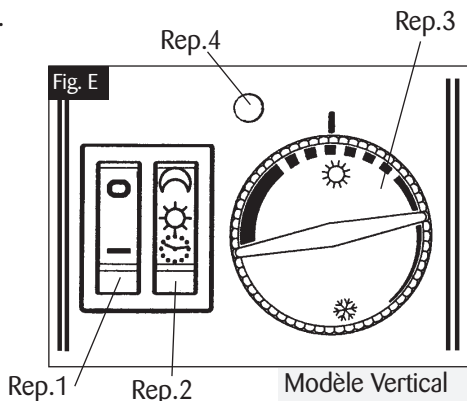









• REGLAGE DE LA TEMPERATURE CONFORT :

Mettre le bouton O/I sur I et le bouton ☾☀🕒 sur ☀, tourner le bouton de réglage du thermostat jusqu'au niveau souhaité (zone Confort sur ☀) ; dès que la température est atteinte, le témoin de chauffe Rep.3 Fig. E s'allumera et s'éteindra selon les cycles de chauffe. Le réglage est à affiner d'une pièce à l'autre selon la puissance du radiateur, les caractéristiques de la pièce et l'appréciation personnelle du confort par l'occupant.



Si on désire tenir un local à l'abri du gel, en cas d'inoccupation par exemple, placer le bouton de thermostat sur ☾ en laissant l'interrupteur sur « I ».

• **REGLAGE DES FONCTIONS POUR UN MAXIMUM D'ECONOMIE :**

- **1er cas :** **VOUS ETES DANS LA PIECE.** Mettre le bouton « O / I » Rep. 1 Fig. E sur la position « I » et le bouton    Rep. 2 fig. E sur la position . La température obtenue est celle réglée initialement. Au besoin, affinez cette température à l'aide d'un thermomètre.
- **2ème cas :** **VOUS N'ETES PAS DANS LA PIECE OU LA NUIT.** Mettre le bouton « O / I » Rep. 1 Fig. E sur la position « I » et le bouton    Rep. 2 Fig. E sur la position . Cette position économique provoque un abaissement de la température de la pièce de -3.5°C environ.
- **3ème cas** **HORS-GEL POUR UNE ABSENCE DE LONGUE DUREE** (ou vous partez plusieurs jours de chez vous). Mettre le bouton « O / I » Rep. 1 Fig. E sur la position « I » et le bouton de réglage du thermostat sur . La température de la pièce est maintenue à un niveau minimum pour obtenir un maximum d'économie sans risque de gel, à condition que l'appareil soit correctement dimensionné et que le local soit fermé (tuyauterie de la cuisine ou de la salle de bains protégée ; pas de condensation).

• **REGLAGE AVEC UNE CENTRALE DE PROGRAMMATION :**

Elle programme automatiquement votre appareil par l'intermédiaire d'un fil pilote, une fois la programmation réalisée.

- Faire le réglage de la température CONFORT comme indiqué précédemment : le bouton sur . et action sur le bouton de réglage.
- Après stabilisation de la température, placer le bouton sur . Les abaissements seront automatiquement commandés par le programmeur suivant les indications que vous aurez préalablement enregistrées, selon votre rythme de vie.

Utilisation du mode 6 ordres par fil pilote.

Si votre installation est gérée par un gestionnaire du type Tempo d'EDF, les abaissements de Conf.-1 ou Conf.-2 se feront sur ordre de cette centrale, selon la période tarifaire. Les 6 ordres sont Conf., Eco., Conf.-1, Conf.-2, Hors-Gel, et Arrêt chauffage (voir tableau du chapitre - 4).

* **Conf.-1** provoque un abaissement de la température de -1°C par rapport à la position Confort.

* **Conf.-2** provoque un abaissement de la température de -2°C par rapport à la position Confort.

■ **REMARQUES :**

- **Votre appareil étant équipé d'un thermostat électronique 6 ordres : les changements commandés par le gestionnaire et le programmeur ne sont pas immédiats. Il faut attendre environ 15 secondes avant leur prise en compte.**

■ **Usage exceptionnel : Dérogation d'un appareil de sa programmation**

Quelque soit l'ordre transmis par la Centrale de programmation, vous pouvez :

- Si l'appareil est installé dans une chambre occupée par une personne malade, par exemple, maintenir la température CONFORT en permanence (positionner le bouton sur ) , sauf si l'ordre transmis est Hors-Gel ou Arrêt Chauffage.

- Si la pièce est inoccupée (chambre d'amis par exemple), maintenir la température à une valeur très basse en permanence (positionner le bouton sur ) , sauf si l'ordre transmis est Arrêt Chauffage.

Dans les 2 cas ci-dessus, dès suppression de l'usage exceptionnel, replacer le bouton sur .

■ **NOTA :** Si votre installation est équipée d'un délesteur de puissance, le délestage est prioritaire; il est possible que l'appareil ne chauffe pas, le bouton étant sur  . Dès la fin du signal, l'appareil se remettra en chauffe.

6 CONSEILS - ENTRETIEN

■ Pour conserver les performances de l'appareil, il est nécessaire d'effectuer régulièrement un dé-poussiérage de l'intérieur de celui-ci en passant l'aspirateur sur les entrées et sorties d'air.

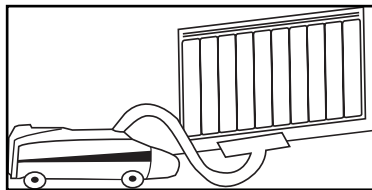

■ Utilisez de préférence des produits nettoyants universels à base d'agents tensio-actifs (savon,...) et un chiffon type microfibras. Pour un simple dé-poussiérage, un chiffon suffit.

NE JAMAIS UTILISER DE PRODUITS ABRASIFS OU À BASE D'ACÉTONÉ QUI RISQUERAIENT DE DÉTÉRIORER LE REVÊTEMENT EPOXY.

Recommandations et conseils

Il convient de surveiller les enfants pour s'assurer qu'ils ne jouent pas avec l'appareil.

Veillez à ne rien introduire dans l'appareil.

Lors de la première chauffe, il peut s'échapper une odeur, ce phénomène disparaît après quelques minutes de fonctionnement.

Si votre installation est équipée d'un délesteur : Le délestage étant prioritaire, il est possible que l'appareil ne chauffe pas, en cas de surconsommation momentanée (lave-linge + four + fer à repasser...). Ceci est normal. Dès rétablissement d'une consommation normale, l'appareil se remettra en chauffe.

Prévu pour être raccordé à un réseau d'alimentation électrique 230V~ 50Hz.

Cet appareil n'est pas prévu pour être utilisé par des personnes (y compris les enfants) dont les capacités physiques, sensorielles ou mentales sont réduites, ou des personnes dénuées d'expérience ou de connaissance, sauf si elles ont pu bénéficier, par l'intermédiaire d'une personne responsable de leur sécurité, d'une surveillance ou d'instructions préalables concernant l'utilisation de l'appareil.

TOUTES LES INTERVENTIONS SUR NOS APPAREILS DOIVENT ÊTRE EFFECTUÉES HORS TENSION ET PAR UN PERSONNEL QUALIFIÉ ET AGRÉÉ.

7 AIDES AUX DIAGNOSTICS

| NATURE | VERIFICATION | ACTION |
|---|---|--|
| L'appareil ne chauffe pas | <ul style="list-style-type: none"> ■ S'assurer que le bouton est sur I. | <ul style="list-style-type: none"> ■ Mettre le bouton 0/I sur I. |
| | <ul style="list-style-type: none"> ■ Le témoin de chauffe est éteint. | <ul style="list-style-type: none"> ■ Vérifier la niveau de la consigne. ■ La température ambiante ne nécessite pas de chauffer. ■ L'appareil est en ECO ou en délestage : s'assurer que le système de délestage n'a pas coupé l'alimentation de l'appareil. |
| | <ul style="list-style-type: none"> ■ Le témoin de chauffe ne s'allume toujours pas. | <ul style="list-style-type: none"> ■ S'assurer que les disjoncteurs d'installation sont enclenchés. |
| L'appareil chauffe tout le temps | <ul style="list-style-type: none"> ■ Vérifier que le réglage de la température n'a pas été modifié. ■ Vérifier que l'appareil n'est pas situé près d'une porte ouverte ou/et près d'un local non chauffé, ou dans un courant d'air. | <ul style="list-style-type: none"> ■ Régler de nouveau la température. ■ Fermer la porte, mettre le local en chauffe ou supprimer le courant d'air. |
| DANS TOUS LES AUTRES CAS, CONTACTEZ UNE PERSONNE QUALIFIÉE | | |

8 IDENTIFICATION DE VOTRE APPAREIL

IMPORTANT : LES CARACTÉRISTIQUES DE L'APPAREIL SONT INDIQUÉES SUR L'ÉTIQUETTE SIGNALÉTIQUE



Cette marque de conformité, délivrée par le L.C.I.E (Laboratoire Central des Industries de l'Electricité) garantit les performances de ces appareils qui respectent les normes d'aptitude à la fonction en plus de l'ensemble des normes de sécurité en vigueur.

Cat. C

Les appareils portant cette estampille vous garantissent le niveau maximum de sécurité et de performance.



Cette marque de conformité, délivrée par le L.C.I.E (Laboratoire Central des Industries de l'Electricité) garantit que ces appareils respectent l'ensemble des normes de sécurité en vigueur.



L'apposition de cette marque par le fabricant garantit que l'appareil respecte les directives communautaires européennes de sécurité (directive basse tension- dbt) et compatibilité électromagnétique (CEM).

classe II



Appareil de classe 2 : signifie que l'appareil est à double isolation et ne doit donc pas être raccordé au conducteur de protection (fil de terre).

IP...

Indice de Protection de l'enveloppe de l'appareil contre la pénétration des corps solides et liquides

IK...

Indice de résistance aux chocs de l'enveloppe de l'appareil.



LES DÉCHETS ÉLECTRIQUES NE DOIVENT PAS ÊTRE JETÉS AVEC LES DÉCHETS MÉNAGERS. VEUILLEZ RECYCLER DANS LES CENTRES APPROPRIÉS.

L'étiquette signalétique est placée en bas et à droite (côté commande) de votre appareil, elle permet de l'identifier.

Elle est composée de :

- La référence complète de l'appareil et son indice de fabrication (rep.A) à préciser pour le SAV.
- Sa puissance en Watt (rep. B).
- Les certificats de conformités (rep. E-C-D-F).
- N° du constructeur (rep.X).

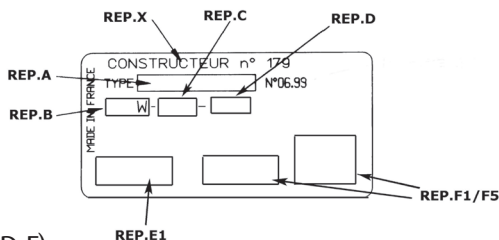

NOTES

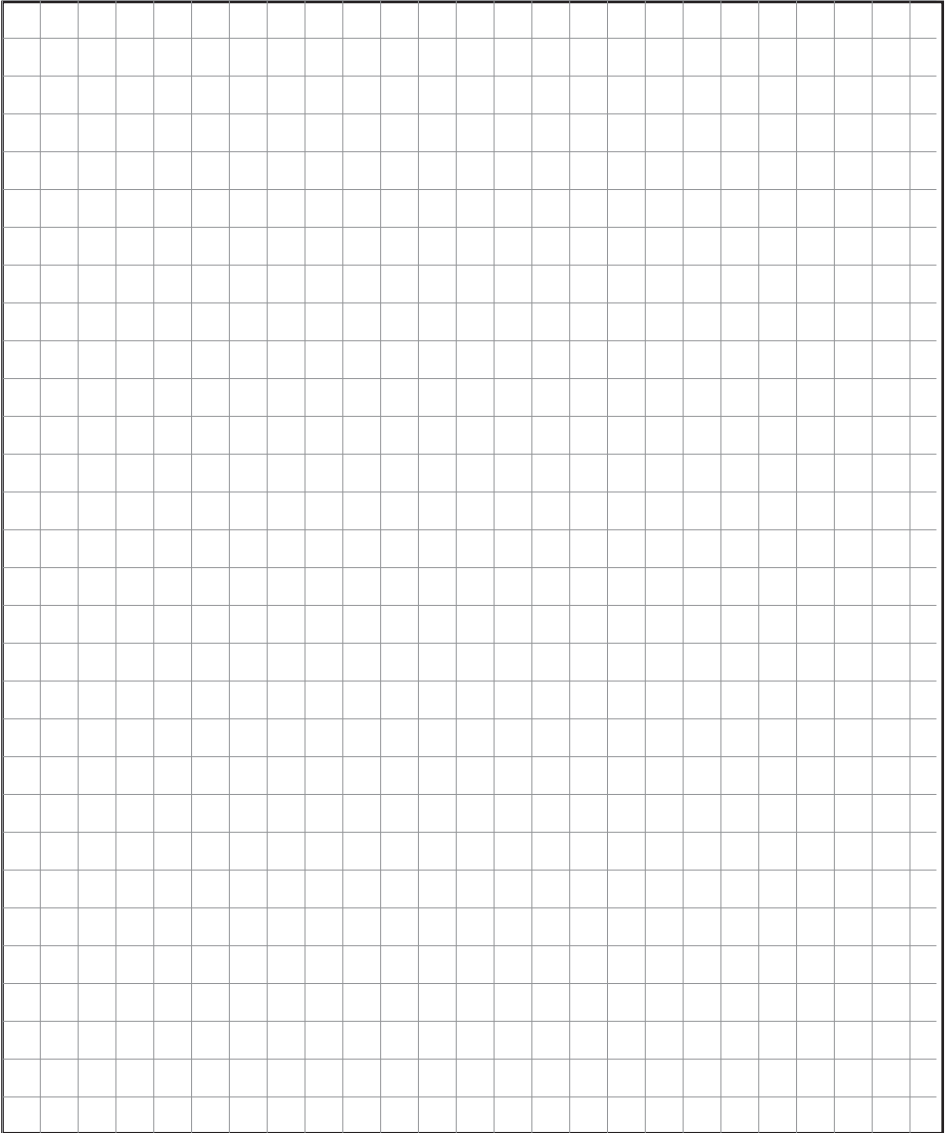

CONDITIONS DE GARANTIE

La Garantie est strictement limitée au remplacement gratuit ou à la réparation en usine de la pièce ou des pièces reconnues défectueuses. Le constructeur garantit ses appareils de chauffage électrique 2 ANS contre tous vices de fabrication. Dès que l'accord de principe est donné par le constructeur pour le retour des pièces, celles-ci doivent être expédiées franco de port et d'emballage dans les 15 jours. Les frais de démontage et de remontage ne peuvent en aucun cas être à titre de dommages et intérêts pour quelle cause que ce soit. Le constructeur ne peut en particulier être rendu responsable des conséquences directes ou indirectes des défauts tant sur les personnes que sur les biens et il est expressément stipulé par ailleurs que la charge d'installation des appareils ne lui incombe aucunement. La garantie ne peut pas intervenir si les appareils ont fait l'objet d'un usage anormal et ont été utilisés dans des conditions d'emploi autres que celles pour lesquelles ils ont été construits. Elle ne s'appliquera pas non plus en cas de détérioration ou accident provenant de négligence, défaut de surveillance ou d'entretien ou provenant d'une transformation du matériel.

ASSURANCE DU PERSONNEL :

En cas d'accident survenant à quel que moment et pour quelle cause que ce soit, la responsabilité du constructeur est limitée à son personnel propre et à sa fourniture

CONTESTATION :

Dans le cas de contestation, quel que soient les conditions de vente et de paiement acceptées, le tribunal de commerce de Paris sera seul compétent. Les dispositions du présent bon de garantie ne sont pas exclusives du bénéfice au profit de l'acheteur de la garantie légale pour défauts et vices cachés qui s'applique en tout état de cause dans les conditions des articles 1641 et suivants du code civil.

Pour satisfaire à votre réclamation, veuillez rappeler les références portées sur la plaque signalétique fixée sur l'appareil.

BON DE GARANTIE

TYPE : _____

PUISSANCE : _____

**DATE DE
FABRICATION :** _____

**DATE DE
MISE EN SERVICE :** _____

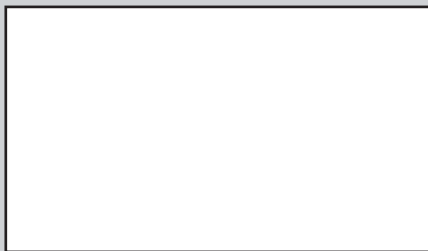

Cet appareil a été étudié, conçu et réalisé avec soin
pour vous donner entière satisfaction.

C'EST AUSSI

**Radiateur à Chaleur
Douce Intégrale
Calidou Plus**

Vertical
Horizontal
& Bas



**Gamme Athénéa
Plénitude & Millénium**



**Les appareils
Spécifiques**

Antichoc R21



Antichoc

**Panneaux Rayonnants
Sensual SAS**

Vertical
Horizontal



**Gamme de
Sèche-Serviettes....**



Et bien d'autres encore.... à découvrir
dans le Catalogue Général....

